

**I KLAUS
KLS150-55**

Pantalla estanca con placa LED
55W 1500mm



ALTA EFICIENCIA
121 lm/W

PRO



GARANÍA HIGH QUALITY

TRIDONIC

FICHA TÉCNICA · DATOS DEL PRODUCTO

Datos eléctricos	
Entrada	220 ~ 240 Vac
Frecuencia de red	50/60Hz
Potencia	55 W
Factor Potencia	>0,9
Nº de LEDs	132 chips LED
Potencia del LED	0,42 W
Clase protección IEC	Clase I
Datos fotométricos	
Eficiencia luminosa	121 lm/W
CRI (Ra)	> 80
Flujo luminoso (Nominal / Real) CCT	7288lm · 6682lm · 5700K · BF 7288lm · 6682lm · 4000K · BN
Intensidad luminosa	2197 cd
SDCM Desviación estándar ajuste de color	<3
Grado de apertura	120°
Temp. Trabajo	-10°C ~ +50°C
Nº conmutaciones	30.000
Certificaciones	CE, RoHS
Eficiencia Energética	A+
Vida útil	50.000 (L70B10)
Materiales y características físicas	
Cuerpo	PC
Difusor	PC
Acabado	Gris RAL 7035
Medidas en mm (largo x ancho x alto)	1500 X 100,56 X 72,5
Peso (g)	1800
Características	
Grado IP	IP65
Grado IK	IK08
Opciones	
Posibilidad de regulación	Opcional (Ver tabla)
Posibilidad de Kit de Emergencia	Opcional (KEU603)
Posibilidad de Sensor de Movimiento	Opcional (Interno MC605V/D) Opcional (Externo SC65D)
Embalaje	
Medida packaging	1535 X 215 X 320
Peso packaging (kg)	16
Unidades (unidades/caja exterior)	8 unidades

Medidas en mm

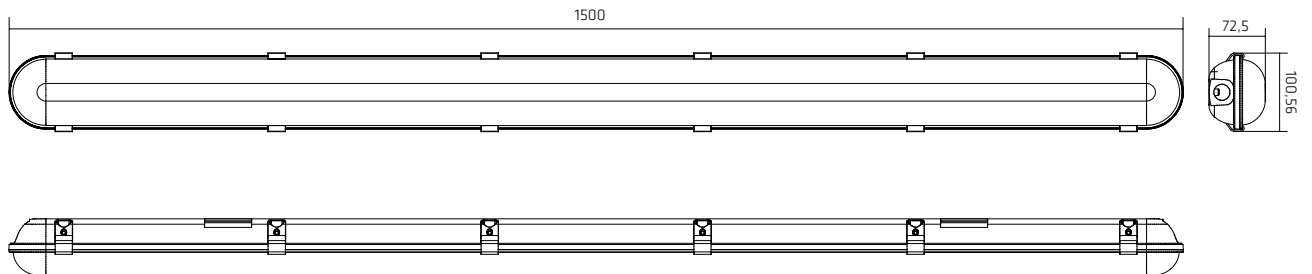



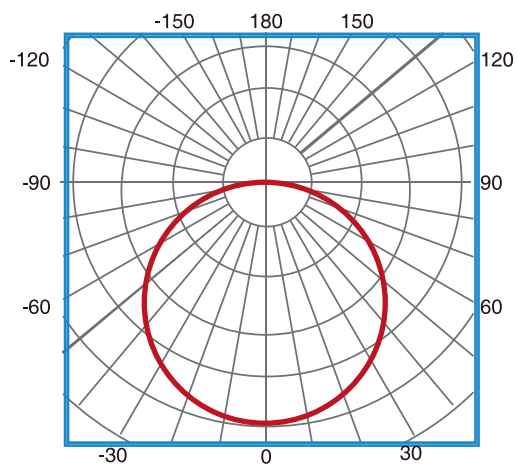

Ópticas

Ángulo de apertura 120°

H (m)	Diámetro (m)	E _{max} (lx)
1	3.61	1460
2	5.92	543
3	8.89	241
4	11.85	136



Referencias

		W				CCT	CRI
KLS150-55BF	RAL 7035	55 W	7288 lm	6682 lm	120°	BF: 5700K	> 80
KLS150-55BN	RAL 7035	55 W	7288 lm	6682 lm	120°	BN: 4000K	> 80

Opciones de regulación

	Tipo regulación
D110	Regulación 1-10V
DA	Regulación DALI o pulsador

Instalación

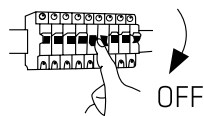

Desconectar la tensión de alimentación antes de comenzar la instalación

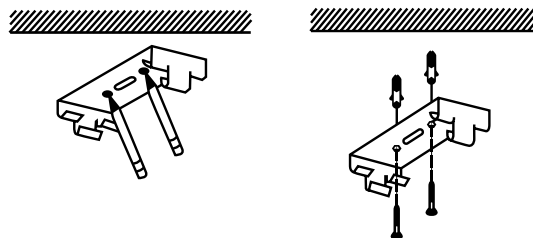

Marcar los agujeros de fijación de los anclajes para la instalación de la pantalla. Fijar el anclaje mediante la tornillería necesaria.

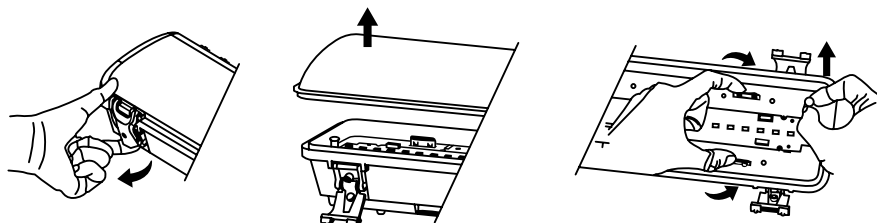

Abrir los clips de cierre como se indica en la imagen. Seguidamente retirar el difusor descubriendo el interior de la pantalla. Mantener los anclajes de acero inoxidable para retirar la bandeja metálica.

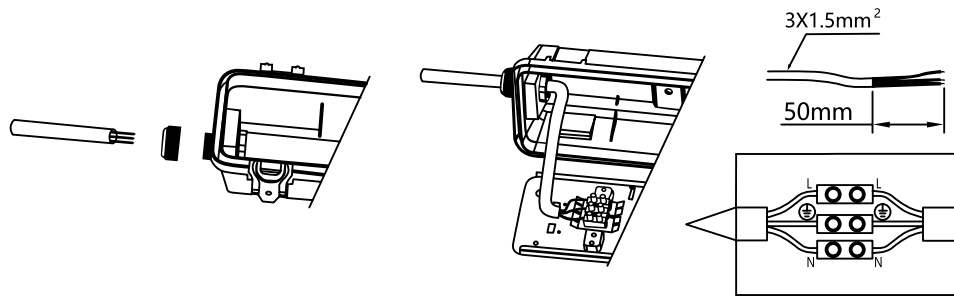

Retirar la tuerca del prensaestopas e introducir el cable a través del prensaestopas. Realizar la conexión del cable en el bloque de conexión siguiendo el esquema mostrado en la imagen.

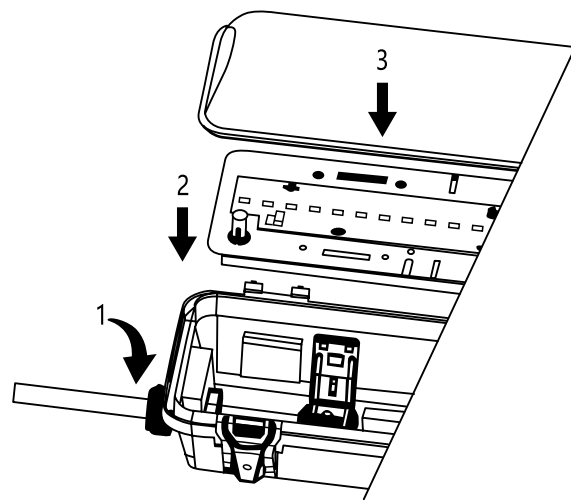

Apretar de nuevo la tuerca del prensaestopas. Fijar de nuevo en su posición la bandeja metálica dentro del cuerpo. Cerrar el difusor.

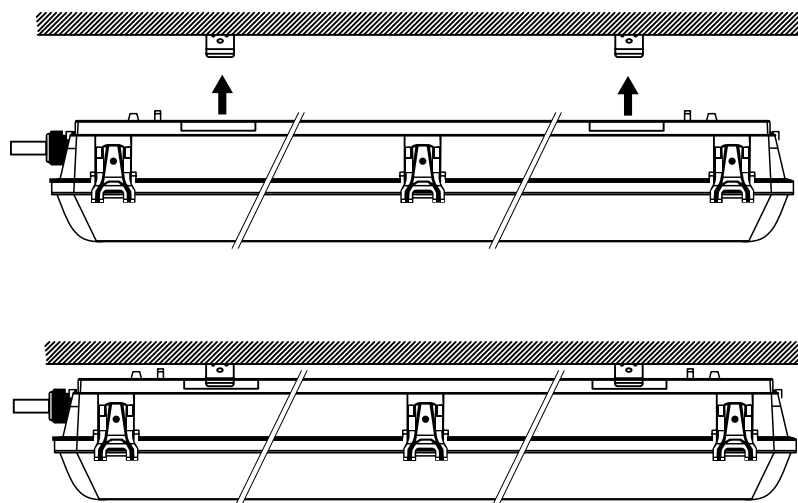

Fijar la pantalla estanca en sus anclajes previamente fijados al techo.

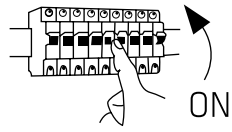

Volver a conectar la alimentación eléctrica.



Rev 1911