



WT34-B410

W34

BARREIRAS DE LUZ COMPACTAS

SICK
Sensor Intelligence.



Figura pode ser diferente



Informações do pedido

Tipo	Nº de artigo
WT34-B410	1019229

Outras versões do aparelho e acessórios → www.sick.com/W34

Dados técnicos em detalhe

Características

Princípio do sensor/ detecção	Sensor de luz de reflexão, Supressão do fundo
Dimensões (L x A x P)	27 mm x 92 mm x 70 mm
Forma da carcaça (saída de luz)	Retangular
Distância de comutação máx.	100 mm ... 2.500 mm ¹⁾
Distância de comutação	100 mm ... 2.500 mm
Tipo de luz	Luz infravermelha
Emissor de luz	LED ²⁾
Tamanho do ponto de luz (distância)	Ø 80 mm (2.500 mm)
Ajuste	Potenciômetro

¹⁾ Objeto a ser detectado com 90% de luminosidade (com base no padrão branco, DIN 5033).

²⁾ Vida útil média: 100.000 h a T_U = +25 °C.

Mecânica/sistema elétrico

Tensão de alimentação	10 V DC ... 30 V DC ¹⁾
Ondulação residual	< 5 V _{ss} ²⁾
Consumo de corrente	50 mA
Saída de comutação	NPN PNP
Tipo de ligação	Comutação por luz Comutação por sombra

¹⁾ Valores limite.

²⁾ Não pode estar acima ou abaixo das tolerâncias U_γ.

³⁾ Tempo de funcionamento do sinal com carga ôhmica.

⁴⁾ Com proporção sombra/luz 1:1.

⁵⁾ A = conexões protegidas contra inversão de pólos U_γ.

⁶⁾ C = Supressão de impulsos parasitas.

⁷⁾ D = Saídas protegidas contra sobrecorrente e curto-circuito.

⁸⁾ Tensão de dimensionamento 50 V CC.

Tipo de comutação selecionável	Selecionável, com comutação PNP/NPN, Selecionável, com comutação por sombra/luz
Corrente de saída I_{max}	100 mA
Tempo de resposta	≤ 500 μs ³⁾
Frequência de comutação	1.000 Hz ⁴⁾
Tipo de conexão	Conector macho M12, 4 pinos
Circuitos de proteção	A ⁵⁾ C ⁶⁾ D ⁷⁾
Classe de proteção	II ⁸⁾
Peso	140 g
Material da carcaça	Plástico, ABS
Grau de proteção	IP67
Entrada de teste emissor desligado	TE com 0 V
Temperatura ambiente, operação	-40 °C ... +60 °C
Temperatura ambiente, depósito	-40 °C ... +75 °C
Nº arquivo UL	NRKH.E181493 & NRKH7.E181493

1) Valores limite.

2) Não pode estar acima ou abaixo das tolerâncias U_v.

3) Tempo de funcionamento do sinal com carga ôhmica.

4) Com proporção sombra/luz 1:1.

5) A = conexões protegidas contra inversão de pólos U_v.

6) C = Supressão de impulsos parasitas.

7) D = Saídas protegidas contra sobrecorrente e curto-circuito.

8) Tensão de dimensionamento 50 V CC.

Características de segurança

MTTF_D	790 anos
DC_{avg}	0%

Classificações

ECl@ss 5.0	27270904
ECl@ss 5.1.4	27270904
ECl@ss 6.0	27270904
ECl@ss 6.2	27270904
ECl@ss 7.0	27270904
ECl@ss 8.0	27270904
ECl@ss 8.1	27270904
ECl@ss 9.0	27270904
ECl@ss 10.0	27270904
ECl@ss 11.0	27270904
ETIM 5.0	EC002719
ETIM 6.0	EC002719
ETIM 7.0	EC002719
UNSPSC 16.0901	39121528

Esquema de conexão

Cd-117

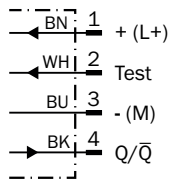

Curva característica



Gráfico de distância de comutação



1	Scanning distance on black ⁹⁾
2	Scanning distance on grey ⁹⁾
3	Scanning distance on white ⁹⁾

Opções de configuração

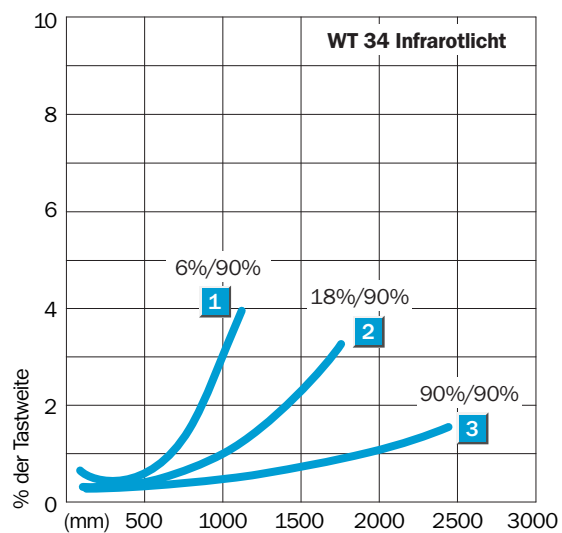
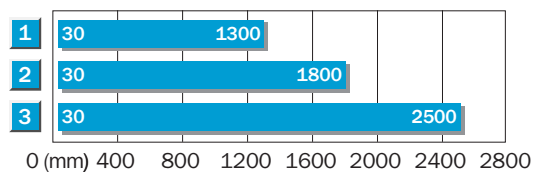
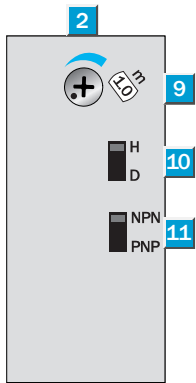

- ② Indicador de recepção
- ⑨ Ajuste da distância de comutação
- ⑩ Comutador por sombra/luz
- ⑪ Comutador NPN-/ PNP

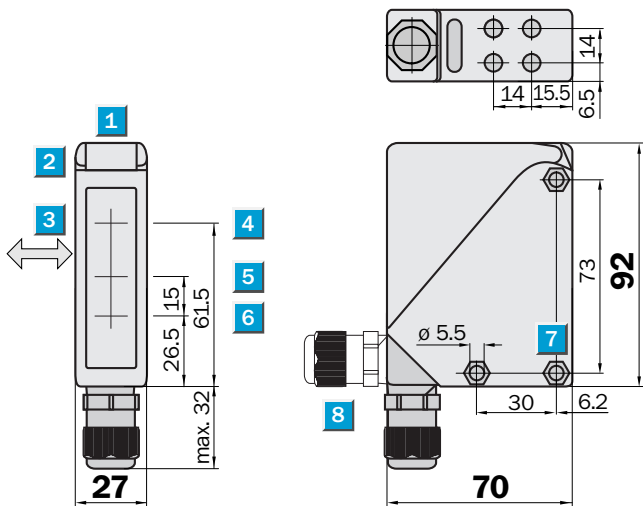

Desenho dimensional (Dimensões em mm)



- ① Ranhura da mira
- ② Indicador de recepção
- ③ Direção preferencial do material a ser detectado
- ④ Centro do eixo do sistema óptico, emissor
- ⑤ Centro do eixo do sistema óptico, receptor na área próxima
- ⑥ Centro do eixo do sistema óptico, receptor na área distante
- ⑦ Furo passante, \varnothing 5,5 mm, ambos os lados para porca sextavada M5

Acessório recomendado

Outras versões do aparelho e acessórios → www.sick.com/W34

	Descrição resumida	Tipo	Nº de artigo
Cantoneiras e placas de fixação			
	Cantoneira de fixação, Aço inoxidável (1.4301), incl. material de fixação	BEF-WN-W24	2015248
Conectores encaixáveis e cabos			
	Cabeçote A: Conector fêmea, M12, 4 pinos, reto, Codificado A Cabeçote B: extremidade do cabo aberta Cabo: Cabo do sensor/atuador, PVC, não blindado, 5 m	YF2A14-050VB3XLEAX	2096235
	Cabeçote A: Conector macho, M12, 4 pinos, reto Cabeçote B: - Cabo: não blindado	STE-1204-G	6009932

SOBRE A SICK

A SICK é um dos principais fabricantes de sensores e soluções inteligentes para aplicações industriais. Uma gama de serviços e produtos exclusiva forma a base perfeita para controlar de forma segura e eficiente os processos para proteger as pessoas contra acidentes e evitar danos ao meio ambiente.

Nós temos uma grande experiência nas mais diversas áreas. É por isso que podemos fornecer, com os nossos sensores inteligentes, o que os nossos clientes precisam. Em centros de aplicação na Europa, Ásia e América do Norte, as soluções de sistema são testadas e otimizadas especialmente para os nossos clientes. Isto tudo nos torna um fornecedor confiável e um parceiro de desenvolvimento de projetos.

Inúmeros serviços completam a nossa oferta: o SICK LifeTime Services oferece suporte durante toda a vida útil da máquina e garante a segurança e a produtividade.

Isto para nós significa "Sensor Intelligence."

NO MUNDO INTEIRO, PERTO DE VOCÊ:

Pessoas de contato e outros locais de produção → www.sick.com